

符号	数量	取付場所	塗	装
	1		JPMS 28	JASS 109
			JASS 111	焼付
品名	型式	数量	備考	工現
錠前	美和 OMCCZ	1	BS-64	
オートロック	日東工器 AFD-14H-M(R)	1		
電磁ロック (当社外工事)				
材質	外枠: 溶融亜鉛メッキ鋼板1.6mm			
	面材: 溶融亜鉛メッキ鋼板1.6mm			
	力骨: 溶融亜鉛メッキ鋼板2.3mm			
	中骨: 溶融亜鉛メッキ鋼板1.6mm			
仕上げ	錆止塗装			

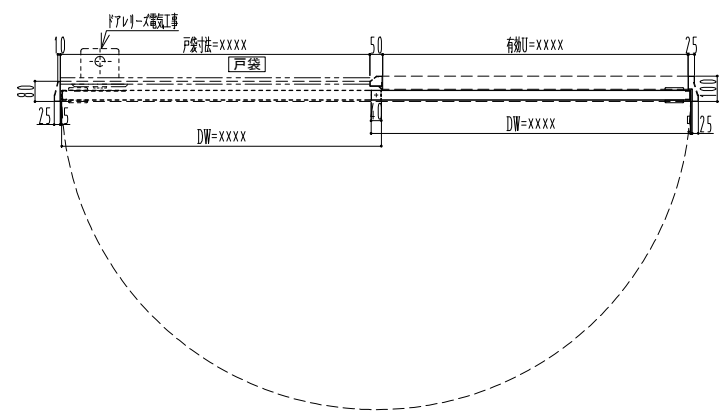

3L\_180-0  
DST0 (V1.0) 180度 片開

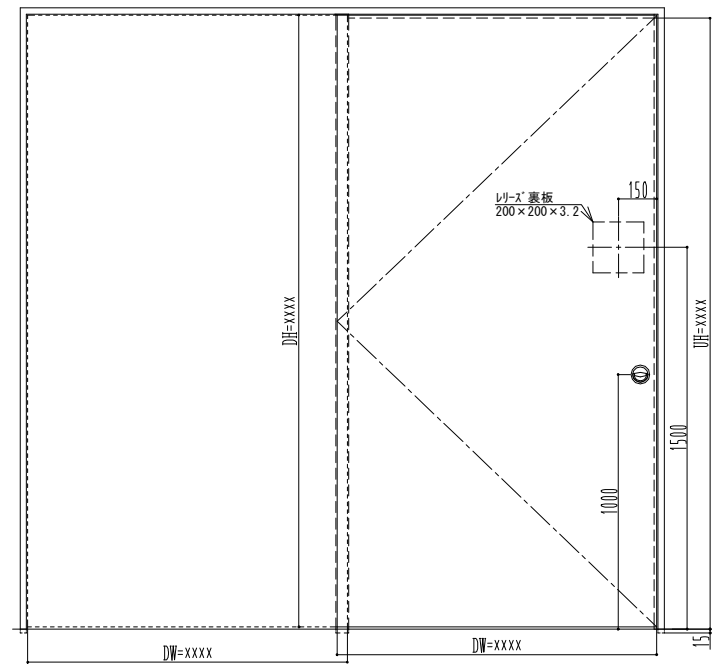
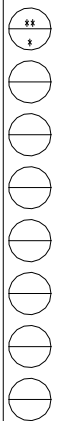

訂正事項		変更印	材料管理	工事名	照査	担当	作図	尺度	図番
				DST0					
			施工	図面内容				1/20	
				常開防火戸					作図年月日
									11年11月11日

**SUNWIZZ**

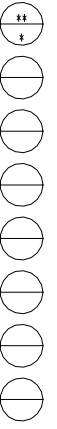
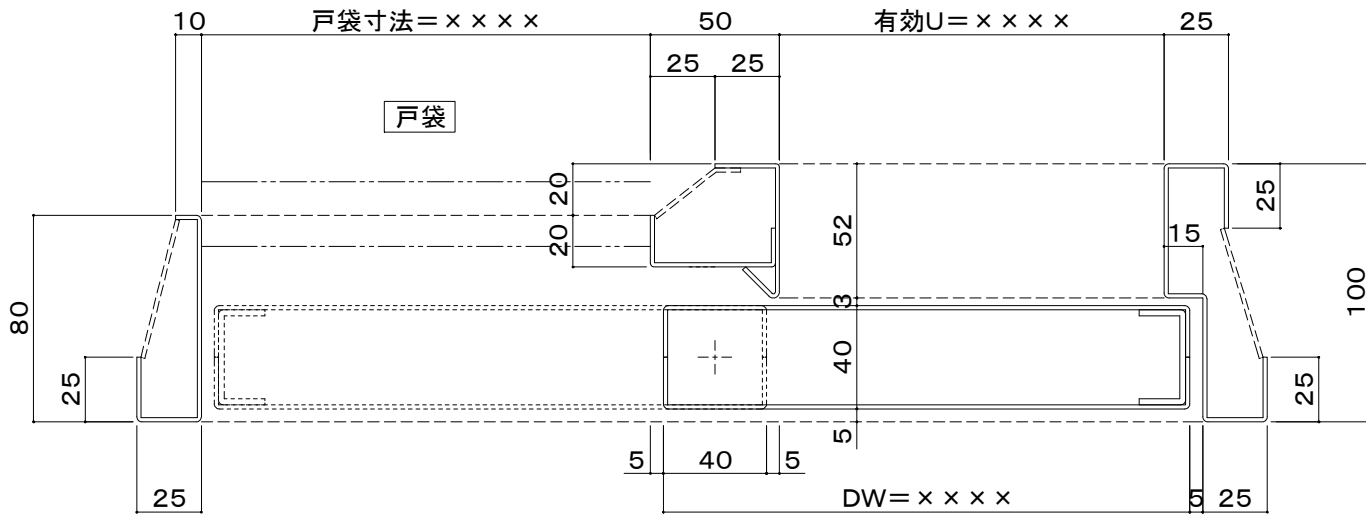

訂正事項		受領印	設計管理	工事名	照査	担当	作図	尺度	<b>SUNWIZZ</b> 部 番 作図年月日 11年11月11日
								A3	
								1/2	
				施工	図面内容				

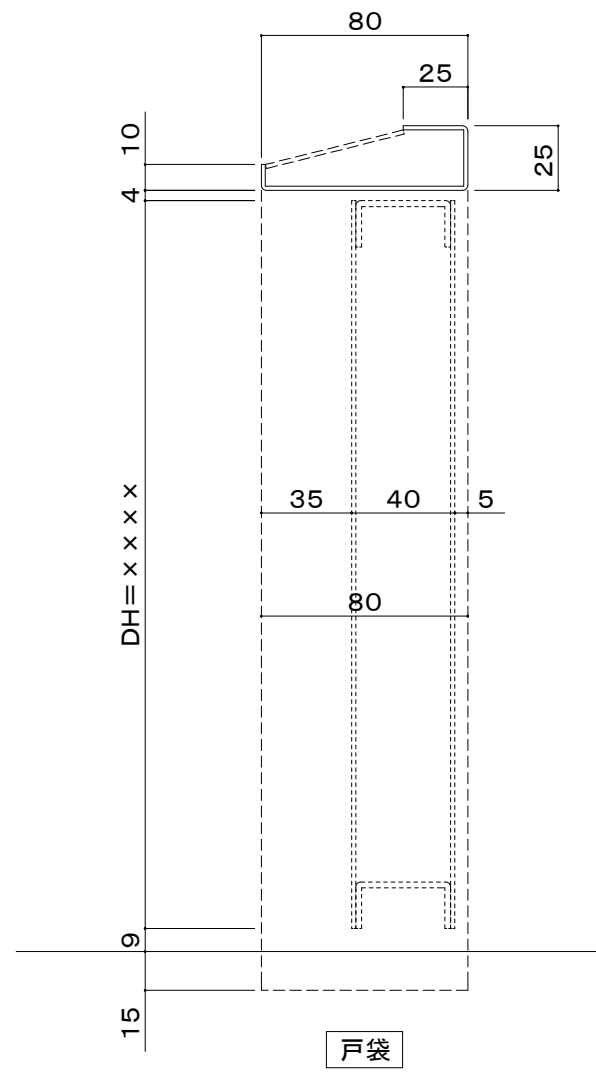
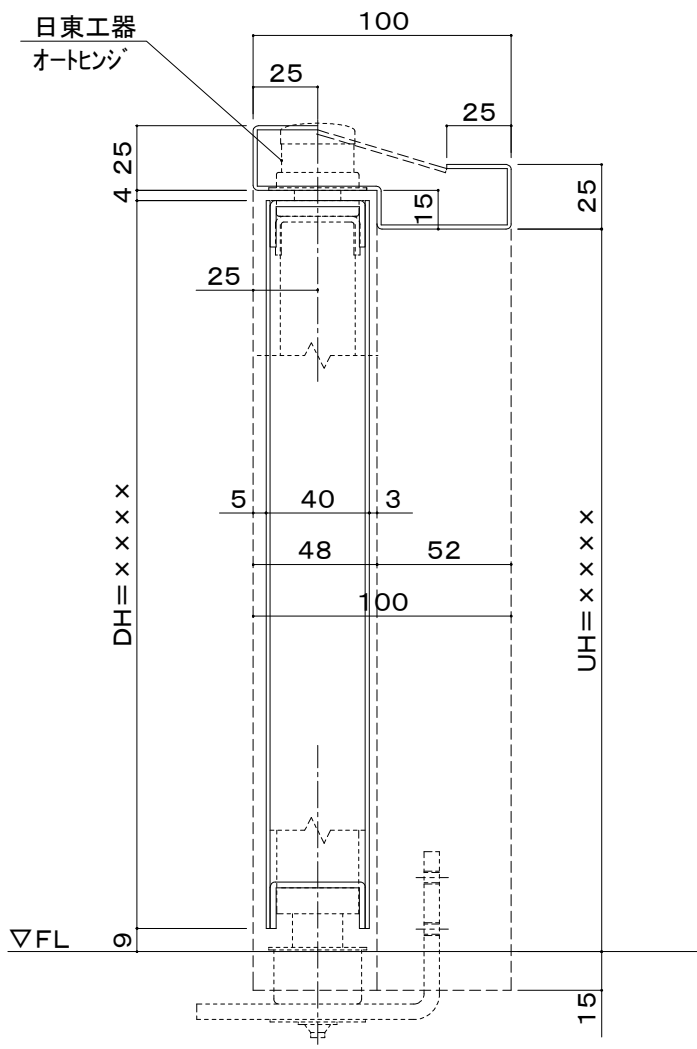

訂正事項		受領印	設計管理	工事名	照査	担当	作図	尺度	SUNWIZZ	部番
							A3 1/2			作図年月日
			施工	図面内容						11年11月11日

