

作 図 縮 尺	
正 面 図	1 / 1
水平断面図	2.5/1
垂直断面図	2.5/1

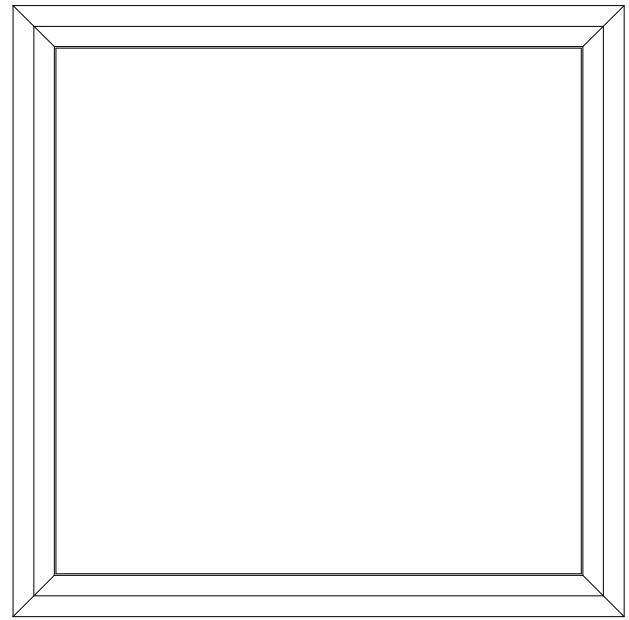
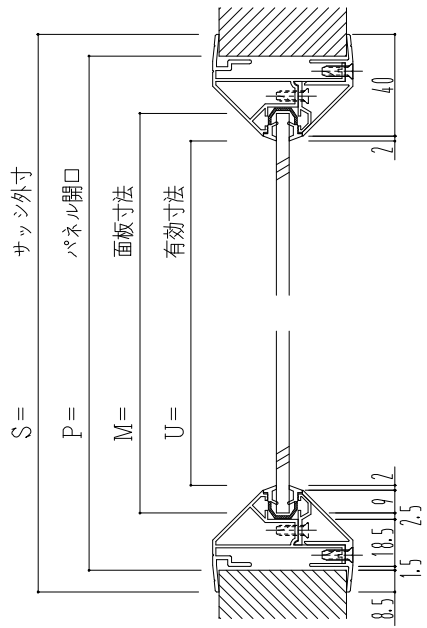

相対寸法表

	S基準	P基準	M基準	U基準
サッシ外寸	0	+17	+62	+84
パネル開口	-17	0	+45	+67
面板寸法	-62	-45	0	+22
有効寸法	-84	-67	-22	0